

CORTILUZ

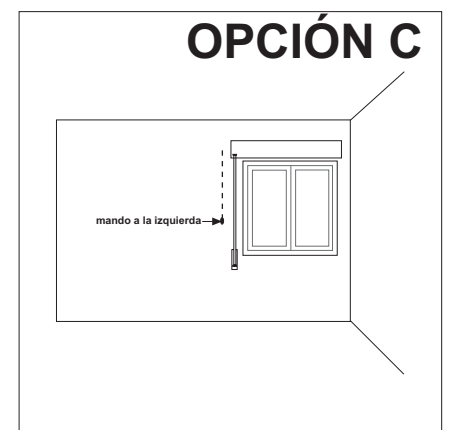

CORTILUZ

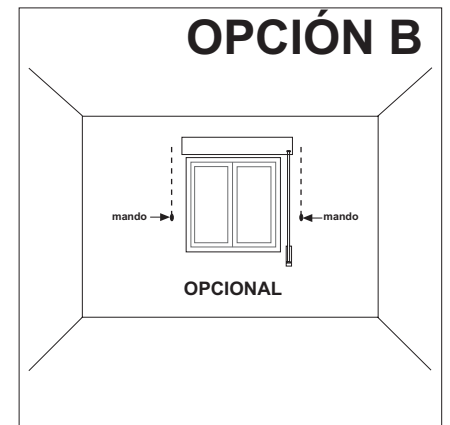
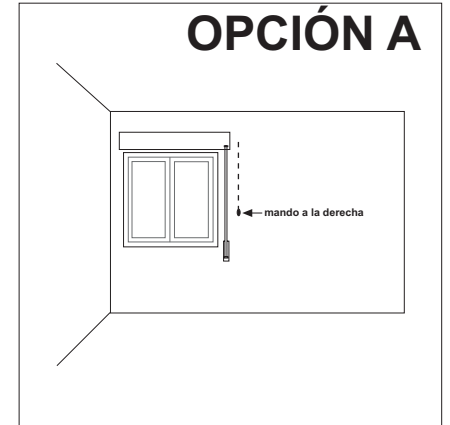
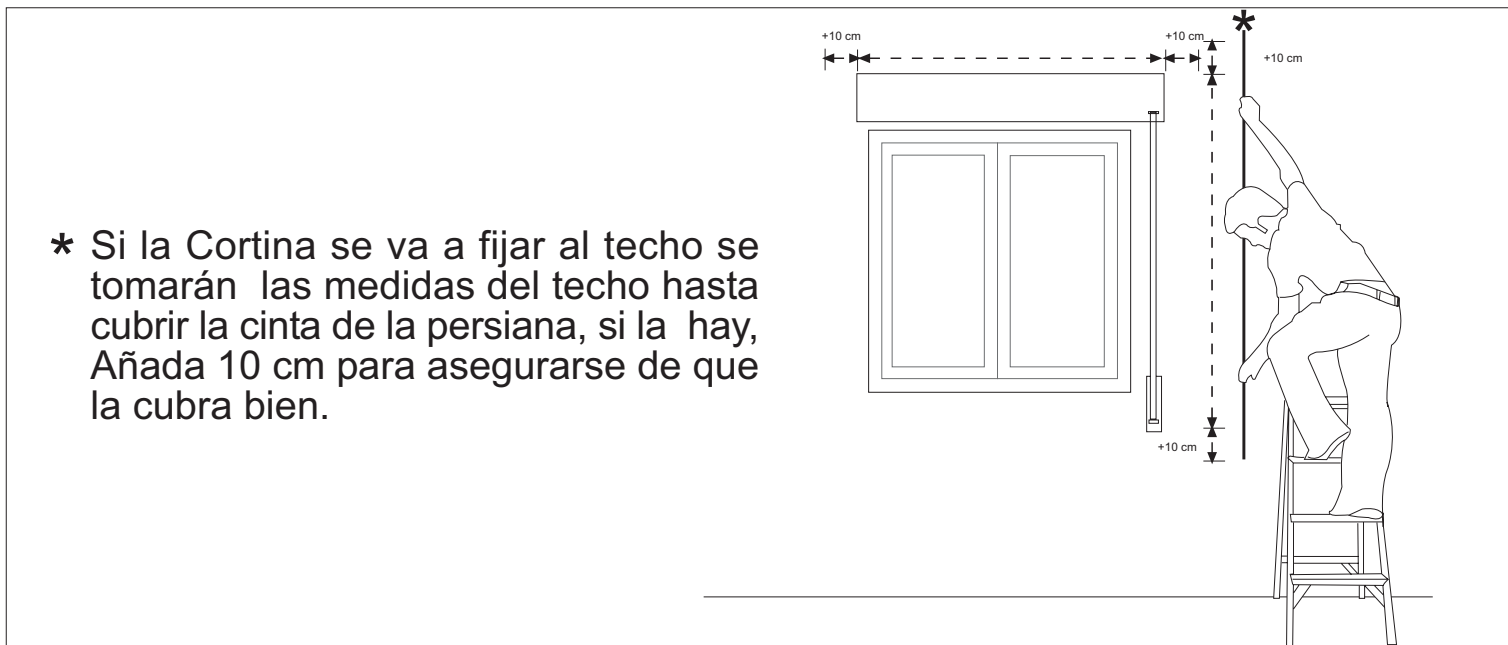
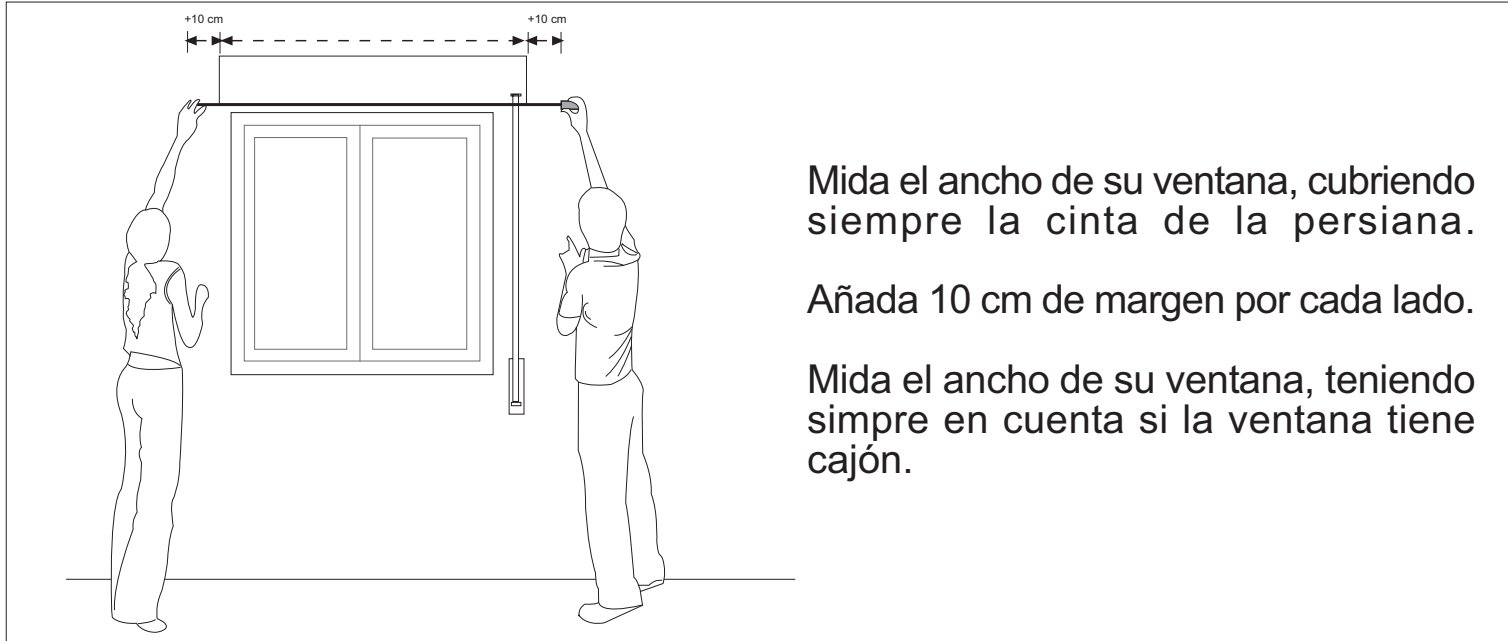
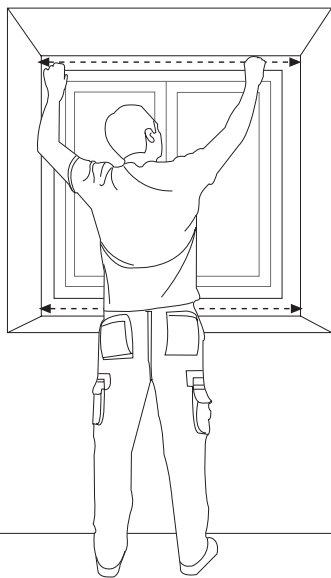

Mida el ancho del hueco, tanto en la parte superior como inferior.

Si los lados no son iguales, elija siempre la medida menor.

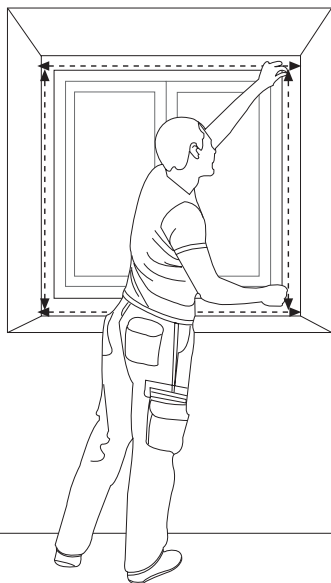

Mida el ancho del hueco, tanto en la parte derecha como izquierda.

Si los lados no son iguales, elija siempre la medida menor.

ELECCIÓN DEL MANDO

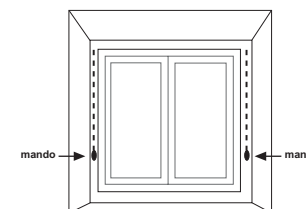

OPCIONAL

CORTILUZ

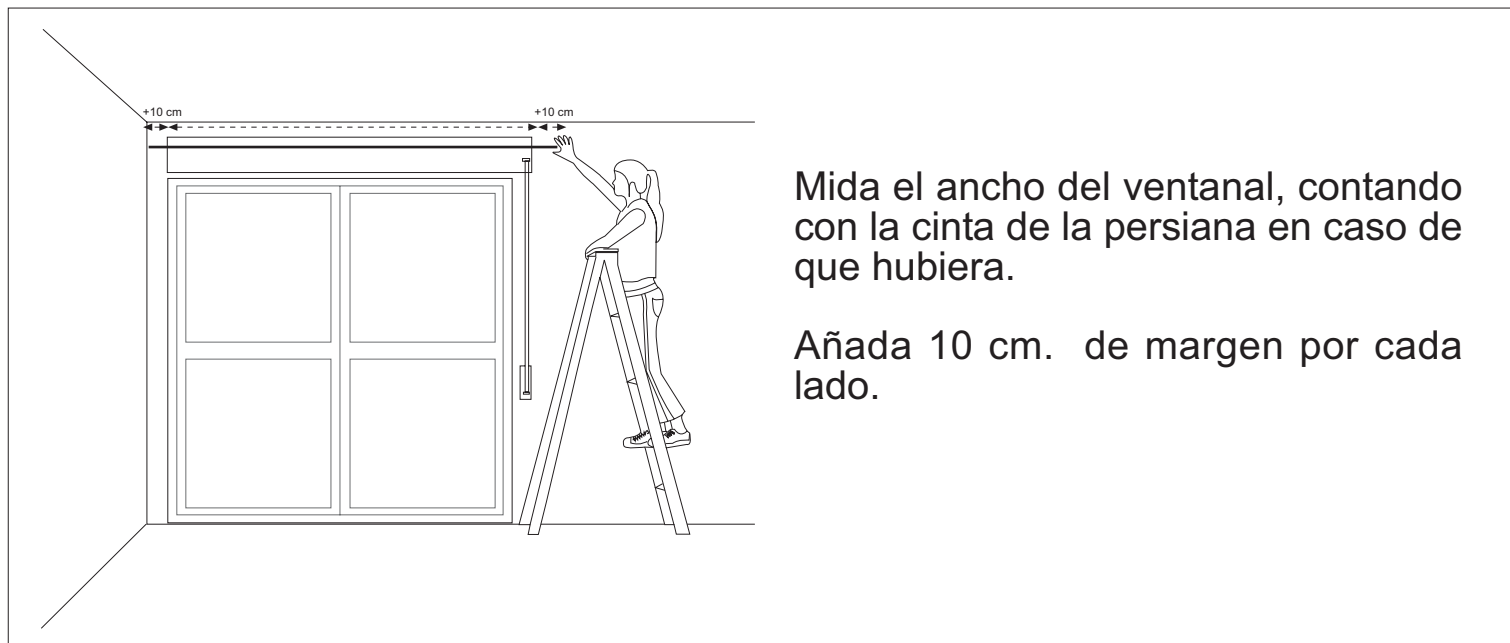

Mida el ancho del ventanal, contando con la cinta de la persiana en caso de que hubiera.

Añada 10 cm. de margen por cada lado.

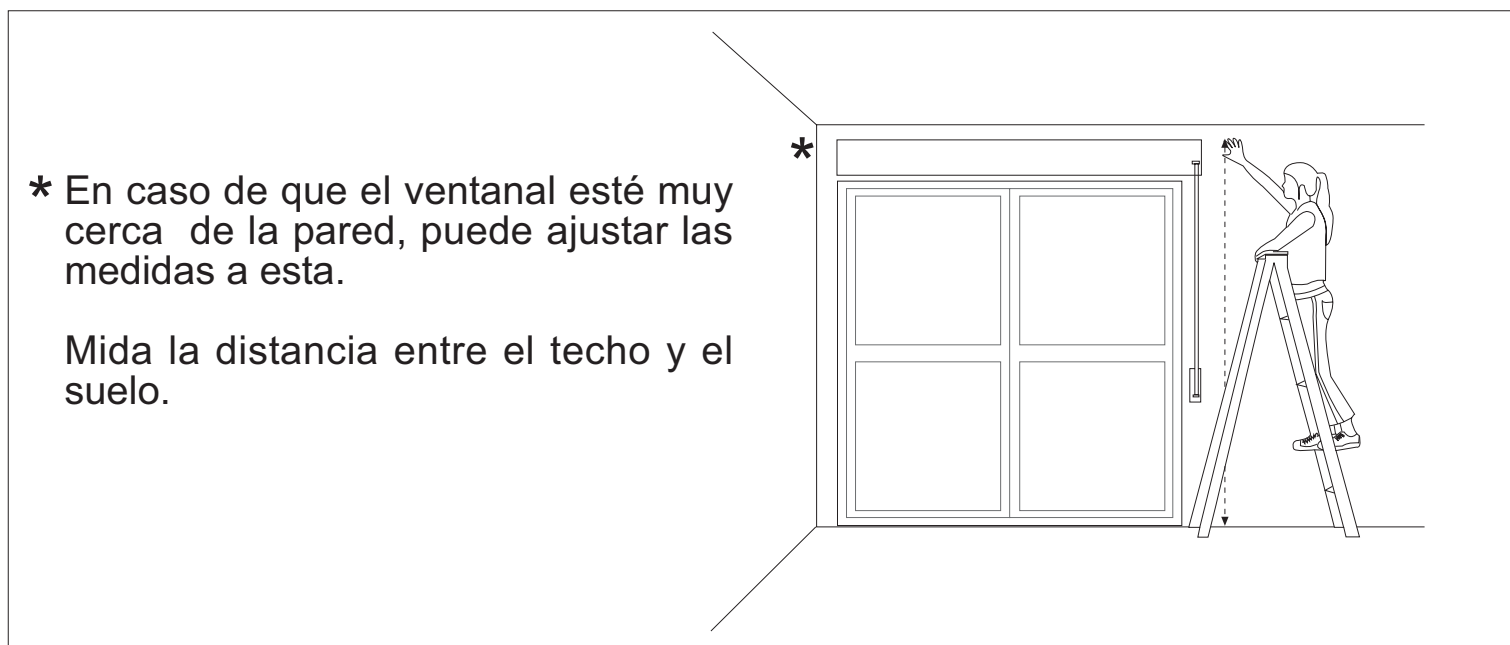

* En caso de que el ventanal esté muy cerca de la pared, puede ajustar las medidas a esta.

Mida la distancia entre el techo y el suelo.

